



@is The Best :
Accounting Information Systems and Information
Technology Business Enterprise
Volume 04, Nomor 01 (2019) Hal. 61-75
P-ISSN: 2252-9853 | E-ISSN: 2656-808X
<https://ojs.unikom.ac.id/index.php/aisthebest/index>

Terakreditasi Peringkat 4 No. SK: 28/E/KPT/2019

DOI: [10.34010/aisthebest.v4i1.1830](https://doi.org/10.34010/aisthebest.v4i1.1830)

Perancangan Sistem Informasi Akuntansi Persediaan Barang Dagang Pada Toserba Selamat Menggunakan Php Dan Mysql

Tiara Rahmasari¹

Program Studi Komputerisasi Akuntansi
Fakultas Teknik dan Ilmu Komputer-Universitas Komputer Indonesia
Email: tiarahms.ka.17@mahasiswa.unikom.ac.id

Keywords:

Accounting information system, purchase of merchandise, retail

Abstract

The purpose of this research is to find out the accounting information system of merchandise inventory used by Toserba Selamat. Toserba Selamat itself stands in retail. Retail is an activity involved in selling goods or services directly to consumers for personal use. This research method uses descriptive by looking for research related theories about the system of accounting information on merchandise inventory. Data collection used is observation and interview. The type of data used is quantitative data. The results of this study are expected to be able to find out information about merchandise inventory accounting information systems. The design of the merchandise inventory accounting information system uses the method of developing the Dynamic System Development Method system with 3 main stages (before the project, project life cycle and after the project) and 5 sub stages (feasibility studies, business studies, looping models, repetition of design and manufacture and application). The discussion of design research on inventory inventory accounting information systems is expected to facilitate convenience stores in making inventory reports and financial reports.

Kata Kunci:

Sistem informasi akuntansi, persediaan barang dagang, ritel

Abstrak

Tujuan dari penelitian ini untuk mengetahui sistem informasi akuntansi persediaan barang dagang yang digunakan Toserba Selamat. Toserba Selamat sendiri berdiri dibidang ritel. Ritel merupakan kegiatan yang terlibat dalam penjualan barang atau jasa secara langsung kepada konsumen untuk penggunaan pribadi. Metode penelitian ini menggunakan deskriptif dengan mencari penelitian teori-teori yang berkaitan mengenai sistem informasi akuntansi persediaan barang dagang. Pengumpulan data yang digunakan adalah observasi dan wawancara. Jenis data yang digunakan data kuantitatif. Hasil dari penelitian ini diharapkan dapat mengetahui informasi mengenai sistem informasi akuntansi persediaan barang dagang. Perancangan sistem informasi akuntansi persediaan barang dagang ini menggunakan metode pengembangan sistem Dynamic System Development Method dengan 3 tahapan utama (sebelum proyek, siklus hidup proyek dan setelah proyek) dan 5 sub tahapan (studi kelayakan, studi bisnis, perulangan model, perulangan perancangan dan pembuatan serta penerapan). Pembahasan penelitian perancangan sistem informasi akuntansi persediaan barang ini diharapkan dapat mempermudah toserba selamat dalam pembuatan laporan persediaan dan laporan keuangan.

Pendahuluan

1. Latar Belakang

Sistem informasi akuntansi sangatlah berperan penting dalam perusahaan. Untuk membantu dalam membuat laporan keuangan lebih dipermudah. Semakin berjalannya perkembangan jaman dan teknologi. Perusahaan harus mengikuti perkembangan yang ada saat ini dengan memperkembangkan sistem informasi akuntansi yang berjalan. Beberapa perusahaan masih mempertahankan pembuatan laporan keuangan dengan pembukuan secara manual dimana dengan pembukuan manual tersebut bisa menimbulkan kesalahan dalam penulisan, seperti salah angka, salah jumlah nol yang dicatat.

Persediaan barang ialah hal yang sangat penting bagi perusahaan dagang maupun manufaktur. Persediaan menciptakan penjualan untuk menghasilkan laba. Resiko yang ditimbulkan dari persediaan yaitu dari segi fisik dan segi keuangan, dari segi fisik jika dalam pengawasan gudang kurang baik dan melakukan kecurangan menimbulkan barang rusak dan membuat konsumen kecewa. Dari segi keuangan jika terjadi kesalahan dalam pencatatan persediaan dapat mengakibatkan kerugian pada perusahaan di periode akuntansi. Di perusahaan manufaktur ada tiga istilah persediaan yaitu persediaan bahan baku, persediaan barang dalam proses dan persediaan barang jadi.

Perusahaan dagang ialah usaha yang membelu kemudian menjualnya kembali tanpa mengubah bentuk untuk mendapatkan keuntungan. Setelah barang dibeli dari supplier barang akan disimpan di gudang atau langsung dijual kepada konsumen. Bagi perusahaan dagang persediaan merupakan hal yang penting. Karena bagi perusahaan dagang informasi persediaan barang dagang dapat membantu pihak perusahaan dalam mengambil keputusan. Mengambil keputusan ini berkaitan dengan jumlah persediaan barang yang ada di gudang. Hal ini dilakukan untuk mencegah terjadinya kecurangan antara persediaan yang ada di gudang dengan jumlah yang tercatat dibuku persediaan. Penggunaan sistem informasi dapat menjadi salah satu untuk mengurangi terjadinya kecurangan. Akan tetapi hanya sebagian besar perusahaan yang sudah menggunakan sistem sebagai alat pengendali didalam perusahaan.

Ritel merupakan kegiatan yang terlibat dalam penjualan barang atau jasa secara langsung kepada konsumen untuk penggunaan pribadi atau kebutuhan sehari-hari dan bukan untuk dijual kembali. Kebanyakan orang beranggapan atau berpendapat bahwa ritel hanya menjual produk, tetapi ritel juga menyediakan pengantar barang atau produk sebagai jasa layanan antar ke rumah atau delivery jadi tidak hanya menjual produk yang ada di toko. Toserba Selamat sendiri merupakan bisni ritel yang disebut toserba atau toko serba ada.

Pembuatan sistem sendiri menggunakan berbagai maca bahasa pemrograman salah satunya yaitu PHP (*Hypertext Preprocessor*). PHP ialah bahasa pemrograman yang berbasis web, untuk membangun sebuah sistem web PHP akan berhubungan dengan MySQL. MySQL (My Structured Query Language) berperan sebagai tempat menyimpan data (basis data). Pengguna MySQL ini mempermudah dalam penyimpanan data (backup) di perusahaan.

Toserba Selamat yang dibawah naungan Pt. Darutaqwa (Selamat Toserba) yang berpusat di cianjur. Toserba Selamat merupakan perusahaan dagang, seperti namanya TOSERBA yang berarti toko serba ada ini menjual barang dagangan dengan harga grosiran atau eceran. Toserba selama mencatat persediaannya dengan buku utang dikarenakan menggunakan metode PO (Purchase Order). Dalam pencatatan persediaan sudah ada sistem yang digunakan tetapi sistem yang berjalan tersebut belum menghasilkan laporan persediaan secara otomatis.

Berdasarkan hal diatas, peneliti akan memberikan cara untuk menyelesaikan masalah tersebut dengan merancang suatu sistem menggunakan PHP dan MySQL sebagai penyimpanan datanya. Aplikasi ini diharapkan dapat membantu perusahaan dalam mengelola persediaan barang dagang dan laporan persediaan baeang dagang di Toserba Selamat. Berdasarkan uraian diatas, maka peneliti

tertarik untuk mengambil judul “Perancangan Sistem Informasi Akuntansi Persediaan Barang Dagang di Toserba Selamat Menggunakan PHP dan MySQL”.

1. Rumusan Masalah

- A. Bagaimana sistem akuntansi persediaan barang dagang di Toserba Selamat.
- B. Bagaimana merancang sistem informasi akuntansi persediaan barang dagang pada Toserba Selamat menggunakan PHP dan MySQL.

2. Batasan Masalah

- A. Peneliti membahas mengenai metode pencatatan persediaan di Toserba Selamat
- B. Pengakuan pendapatan di Toserba Selamat.
- C. Perancangan aplikasi sistem informasi akuntansi dengan output laporan keuangan konsolidasi menggunakan PHP dan MySQL sebagai *database*.

3. Tujuan Penelitian

- A. Mendapatkan data laporan transaksi dan keuangan pada Toserba Selamat.

Merancang sistem informasi akuntansi persediaan barang dagang menggunakan PHP dan MySQL

Kerangka Teoritis Dan Pengembangan Hipotesis

1. Perancangan

Definisi perancangan adalah tahap yang harus dilakukan sebelum dilakukan pembuatan dan implementasi aplikasi [1]. Definisi lain perancangan adalah kemampuan untuk membuat beberapa alternatif pemecahan masalah[2].

Menurut definisi diatas, maka peneliti dapat menyimpulkan bahwa perancangan adalah hal utama yang dilakukan sebelum membuat aplikasi dan untuk memecahkan masalah.

2. Sistem

Sistem merupakan kumpulan dari subsistem/bagian/komponen yang saling bekerja sama secara harmonis untuk mencapai tujuan atau sasaran tertentu[3]. Sistem adalah suatu kumpulan komponen yang saling terhubung untuk mencapai satu tujuan tertentu[4].

Berdasarkan definisi diatas dapat disimpulkan bahwa sistem merupakan kumpulan dari beberapa subsistem yang bekerja sama untuk mencapai tujuan.

3. Informasi

Informasi adalah data yang telah terorganisasi dan memiliki kegunaan ataupun manfaat[2]. Definisi lain informasi adalah hasil pengolahan data yang memberikan arti dan manfaat[5].

Menurut definisi diatas dapat peneliti simpulkan bahwa informasi merupakan data yang sudah diolah dan dapat bermanfaat.

4. Sistem Informasi

Sistem informasi adalah cara-cara yang diorganisasi untuk mengumpulkan memasukkan dan mengolah serta menyimpan data dan cara-cara yang diorganisasi untuk menyimpan, mengelola, mengendalikan dan melaporkan informasi sedemikian rupa sehingga sebuah organisasi dapat mencapai tujuan yang telah ditetapkan[2]. Definisi lain dari sistem informasi adalah kumpulan dari sub-sub sistem baik fisik yang saling berhubungan satu sama lain dan bekerja sama secara harmonis untuk mencapai satu tujuan yaitu mengolah data menjadi informasi yang berguna[5].

Menurut definisi diatas peneliti menyimpulkan bahwa sistem informasi adalah kumpulan dari subsistem yang bekerja sama dalam mengolah data untuk mencapai tujuan tertentu dan menghasilkan informasi yang bermanfaat.

5. Akuntansi

Akuntansi adalah suatu sistem dan teknologi yang mempelajari seni pencatatan, pengklasifikasian, pengikhtisaran dan pelaporan keuangan dari kejadian transaksi bisnis menjadi laporan keuangan yang dibutuhkan oleh para pengguna[6]. Definisi lain akuntansi adalah suatu sistem informasi yang meliputi proses mengidentifikasi, mengukur dan melaporkan informasi ekonomi dan mengkomunikasikan hasilnya dalam bentuk laporan keuangan diinformasikan kepada pengguna laporan keuangan untuk dijadikan sebagai pertimbangan pengambilan keputusan[7].

Berdasarkan definisi diatas , peneliti dapat simpulkan akuntansi adalah pengikhtisaran, pencatatan dalam pelaporan keuangan yang diberi kepada pengguna untuk pengambilan keputusan.

6. Sistem Informasi Akuntansi

Sistem informasi akuntansi adalah sebuah siste yang memproses data dan transaksi guna menghasilkan informasi yang bermanfaat untuk merencanakan, mengendalikan dan mengoperasikan bisnis[5]. Definisi lain sistem informasi akuntansi adalah suatu sistem yang berfungsi untuk mengorganisir formulir, catatan dan laporan yang dikoordinasi untuk menghasilkan informasi keuangan yang dibutuhkan dalam pembuatan keputusan manajemen, pimpinan perusahaan dan memudahkan pengelolaan perusahaan[8].

Dari definisi diatas dapat disimpulkan bahwa sistem informasi akuntansi ialah sistem yang mengolah data dan transaksi untuk mendapatkan hasil informasi yang bermanfaat untuk pemimpin perusahaan dalam menjalankan bisnis.

7. Persediaan Barang Dagang

Persediaan barang dagang adalah jumlah persediaan barang dagang yang ada pada akhir periode tertentu[6].

8. PHP

PHP merupakan singkatan dari "*Hypertext Preprocessor*". PHP adalah sebuah bahasa scripting yang terpasang pada HTML. Sebagian besar sintaknya mirip dengan bahasa pemrograman C, Java, ASP dan Perl ditambah beberapa fungsi PHP yang Spesifik dan mudah dimengerti. PHP digunakan untuk membuat tampilan web menjadi lebih dinamis, dengan PHP anda bisa menampilkan atau menjalankan beberapa file dalam 1 file dengan cara di include dan require. PHP itu sendiri sudah dapat berinteraksi dengan beberapa database walaupun dengan kelengkapan yang berbeda yaitu seperti DBM,MySQL,Oracle .

9. MySQL

Definisi MySQL merupakan software RDMS (*Relational Database Management System*) yang dapat mengelola database dengan sangat cepat, dapat menampung data dalam jumlah sangat besar, dapat diakses oleh banyak pengguna dan dapat melakukan suatu proses secara sinkron atau bersamaan[9].

10. HTML

HTML ialah kepanjangan dari Hypertext Markup Language. Definisi HTML adalah bahasa yang digunakan untuk menulis halaman web. fungsi utama HTML ialah memberi perintah pada browser untuk melakukan manipulasi tampilan melalui tag-tag yang ditulis dalam html[10].

Metode

1. Unit Analisis

Unit analisis yang diteliti oleh peneliti yaitu cabang bandung dari PT. Darutaqwa atau Toserba Selamat. Peneliti melakukan penelitian di bagian gudang.

2. Populasi dan Sampel

Populasi yang diteliti dalam penelitian ini adalah transaksi persediaan barang dagang selama 1 tahun yaitu 2017-2018 dan sampel yang diambil adalah transaksi selama 2 bulan dari Januari 2018 - Februari 2018.

3. Objek Penelitian

Objek penelitian ini menjelaskan mengenai perancangan sistem informasi akuntansi persediaan barang dagang di Toserba Selamat.

4. Desain Penelitian

Desain penelitian disimpulkan merupakan tahapan pertama yang dilakukan untuk menyelesaikan permasalahan penelitian.

5. Metode Penelitian

Metode penelitian ini terdapat 3 jenis metode yaitu deskriptif, observasi dan wawancara.

6. Metodologi Pengembangan Sistem

Metodologi pengembangan sistem disimpulkan ialah kerangka utama dalam perancangan sistem atau perangkat lunak untuk menghasilkan sistem informasi yang diharapkan.

7. Model Pengembangan Sistem

Model pengembangan sistem yang digunakan peneliti adalah metode pengembangan *Dynamic System Development Method* (DSDM).

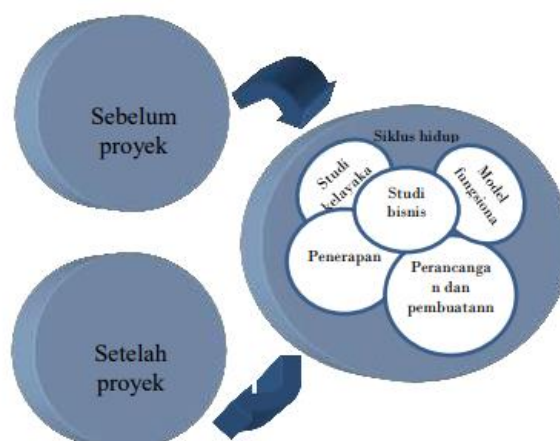

Gambar 1. Siklus tahapan DSDM

Definisi DSDM merupakan suatu kerangka kerja yang awalnya didasarkan pada *Rapid Application Development* (RAD) dan mengutamakan keterlibatan penggunaan secara berkesinambungan dengan pendekatan pengembangan secara berulang dan bertambah, tanggap

terhadap perubahan, untuk membangun sistem perangkat lunak yang memenuhi kebutuhan bisnis tepat waktu dan juga tepat anggaran[11].

8. Lokasi Penelitian

Lokasi penelitian yang dilakukan yang beralamatkan di Jl. Tubagus Ismail Raya N0.3, Sekeloa, Kecamatan Coblong, Kota Bandung, Jawa Barat 40134.

Hasil Dan Pembahasan

1. Perancangan Sistem Usulan

1.1 Kode dan nama akun yang diusulkan

Tabel 1. Kode dan

Kode akun	Nama akun
111	Kas
113	Persediaan
411	Penjualan
511	pembelian

nama akun

1.2 Diagram

Konteks

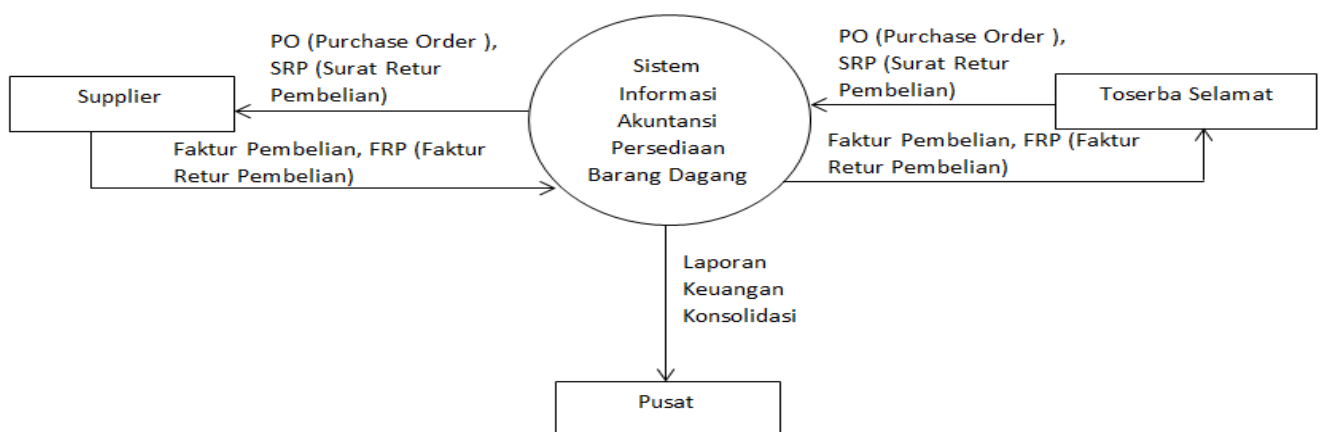

Gambar 2. Diagram Konteks

1.3 ERD yang diusulkan

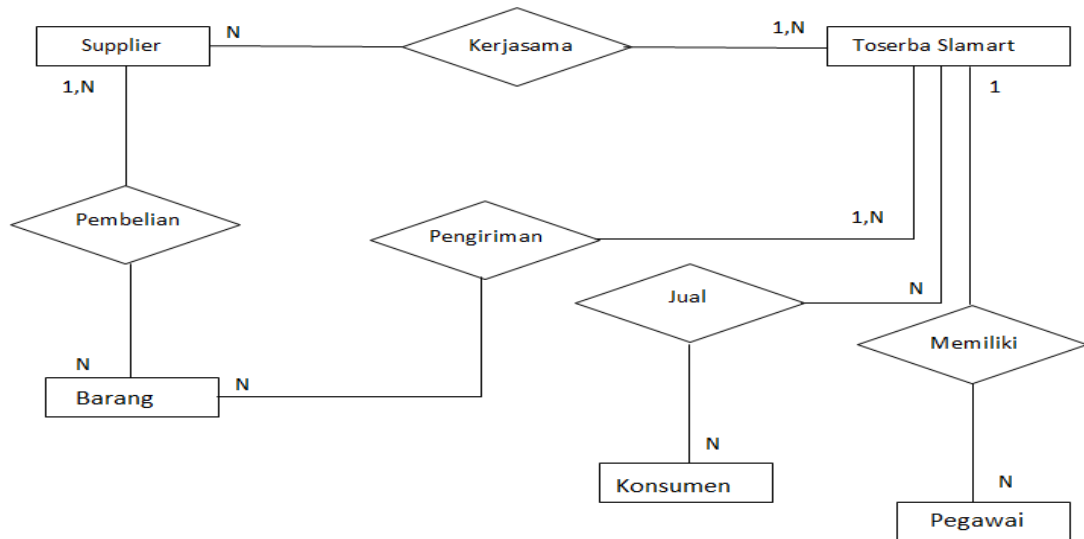

Gambar 3. ERD yang diusulkan

2. Perancangan Menu Program

2.1 Struktur Menu Program

a. Struktur menu utama

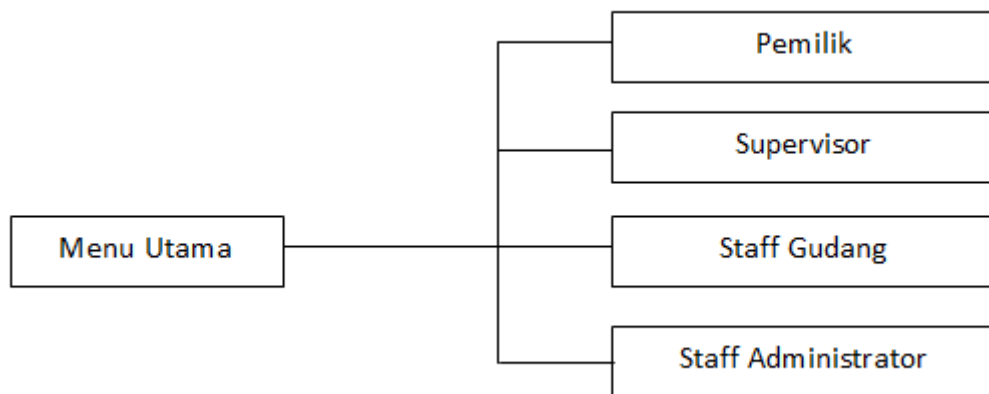

Gambar 4. Struktur menu utama

b. Struktur menu untuk pemilik/pusat

Menu untuk pemilik atau pusat hanya untuk menampilkan laporan persediaan dan laporan keuangan setiap bulannya.

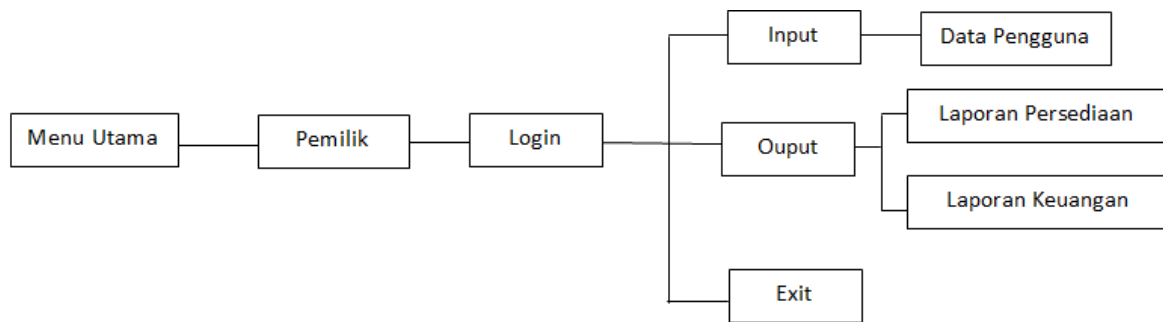

Gambar 5. Struktur menu pusat

c. Struktur menu untuk Administrasi

Menu untuk administrasi terdapat inputan untuk perhitungan harga jual dan perhitungan laporan keuangan dimana dimulai dari transaksi hingga selesai.

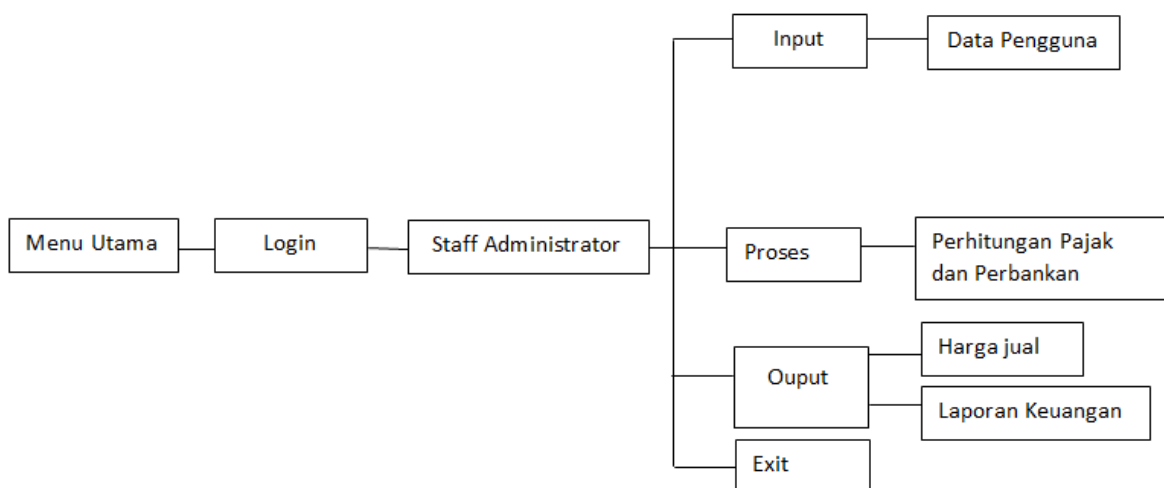

Gambar 6. Struktur menu Administrasi

d. Struktur menu untuk Supervisor

Menu untuk supervisor hanya menampilkan kartu persediaan dan transaksi penjualan setiap harinya.

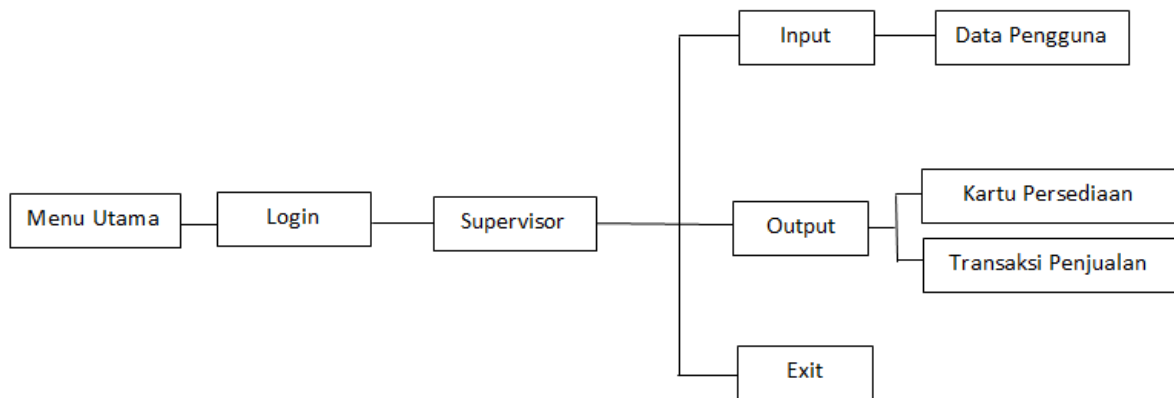

Gambar 7. Struktur menu supervisor

e. Struktur menu untuk Gudang

Menu untuk gudang terdapat inputan untuk data barang masuk dan keluar sehingga menghasilkan kartu persediaan dimana akan mengetahui limit stok dan harus melakukan pesanan.

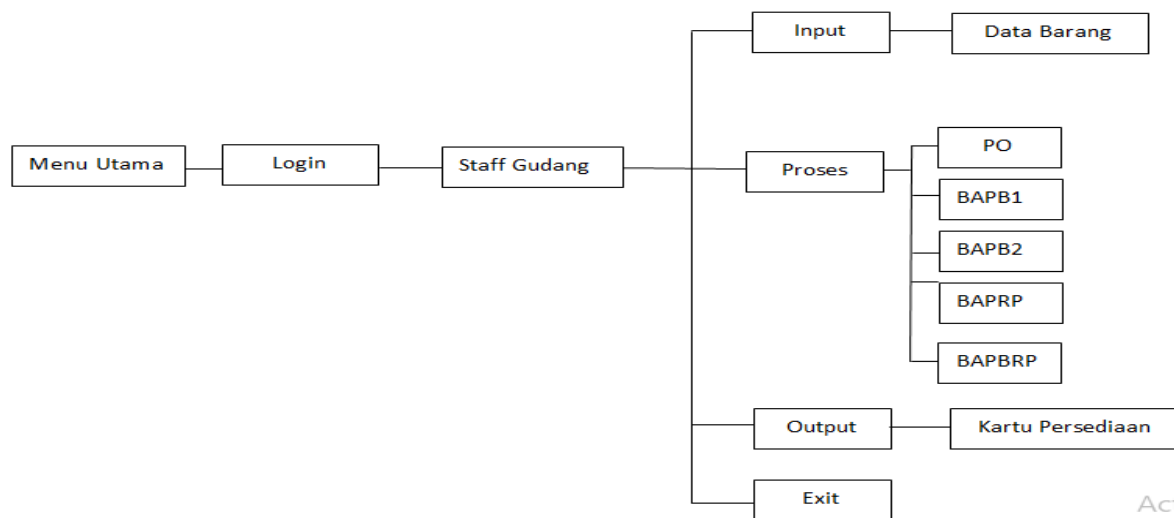

Gambar 8. Struktur menu gudang

2.2 Rancangan User Interface

a. User Interface untuk login setiap menu.

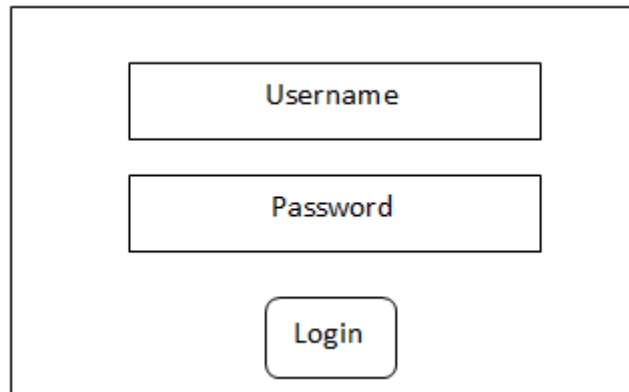

A login form with three input fields: 'Username', 'Password', and a 'Login' button.

Gambar 9. User Interface Login

b. User Interface untuk tampilan awal

Tampilan awal hanya menampilkan menu setiap bagian di toserba selamat.

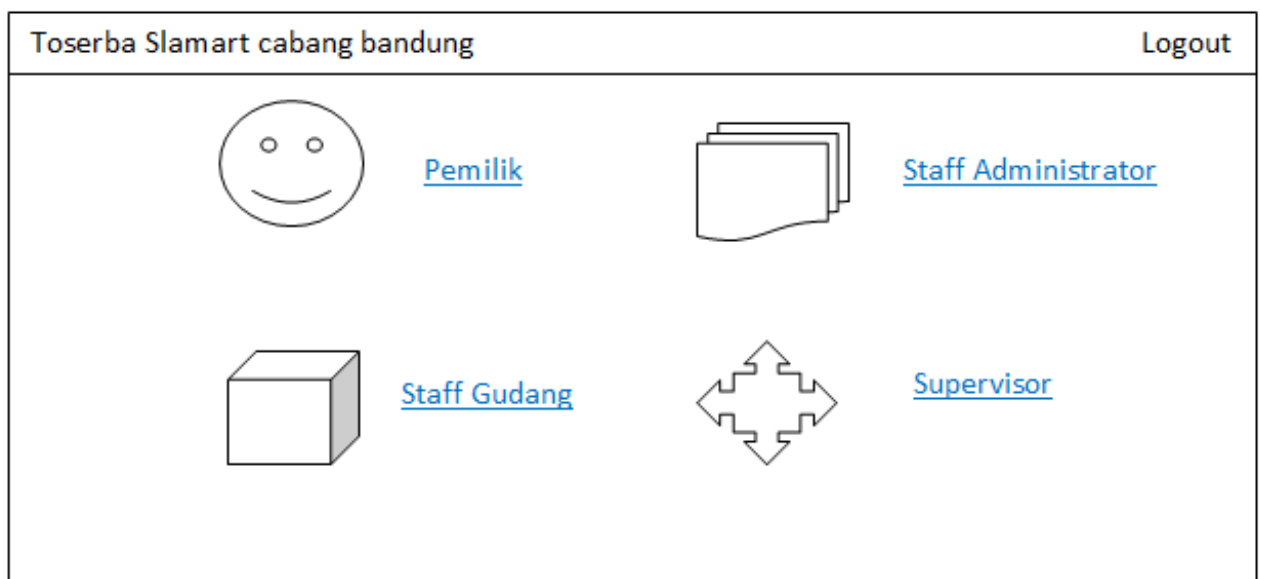

A dashboard titled 'Toserba Slamart cabang bandung' with a 'Logout' link in the top right. It features four menu items: 'Pemilik' (Owner) with a smiley face icon, 'Staff Gudang' (Warehouse Staff) with a cube icon, 'Staff Administrator' with a stack of papers icon, and 'Supervisor' with a crosshair icon. All menu items are underlined.

Gambar 10. User Interface tampilan awal

- c. User Interface untuk bagian gudang
Terdapat menu data master dan laporan.

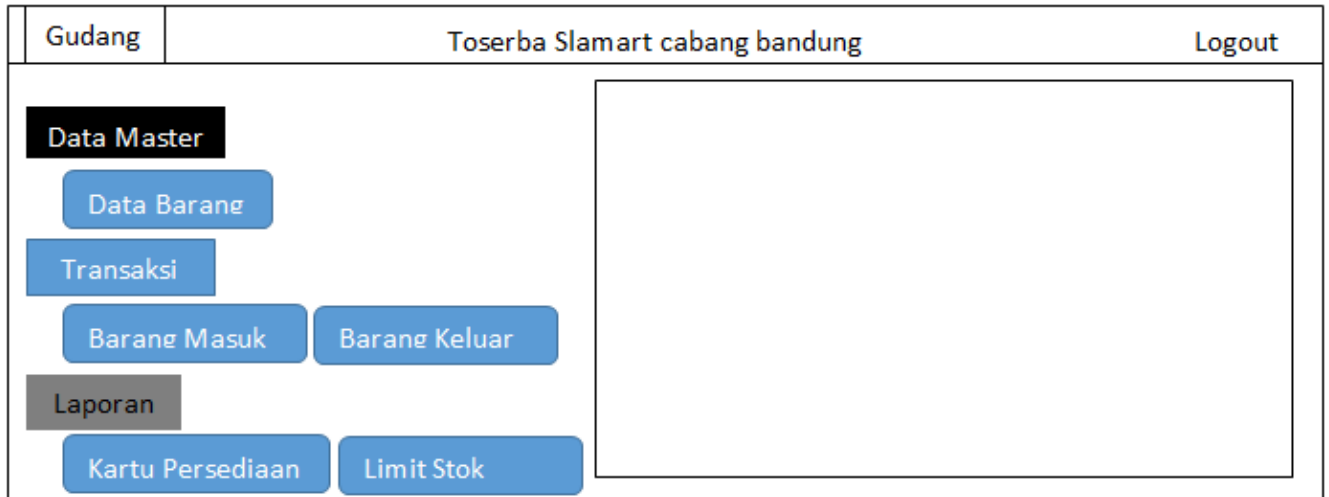

Gambar 11. User Interface gudang

- d. User Interface untuk bagian pemilik

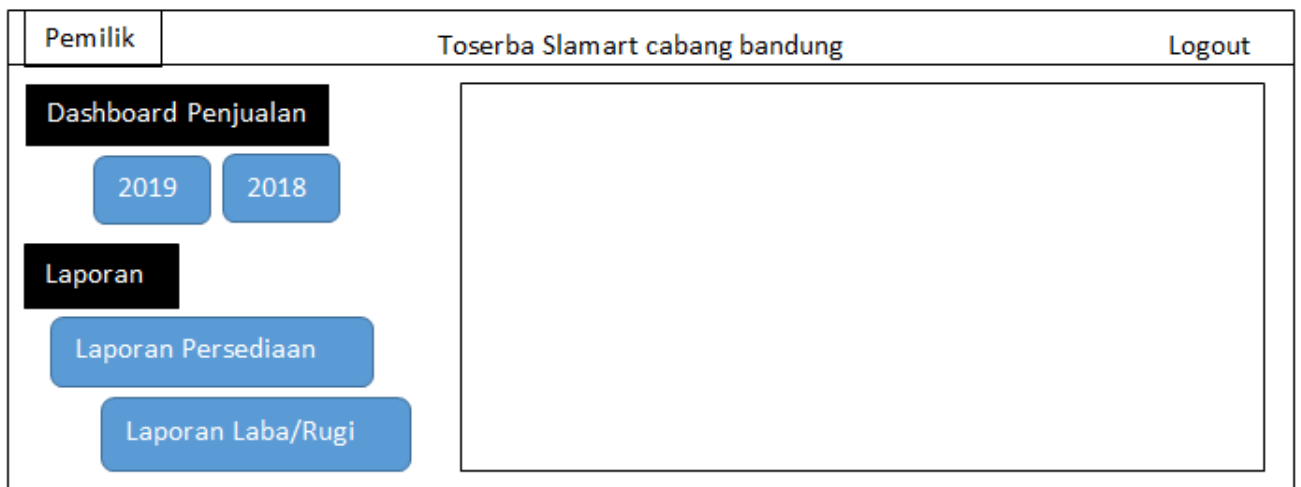

Gamabr 12. User Interface Pemilik

e. User Interface untuk bagian supervisor

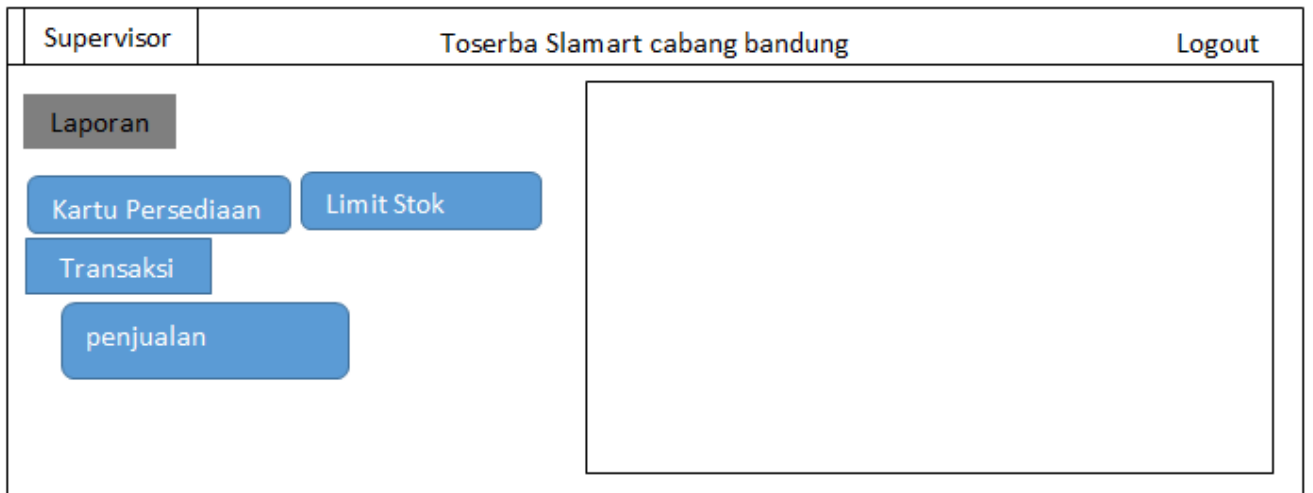

Gmbar 13. User Interface Supervisor

f. User Interface untuk bagian administrasi

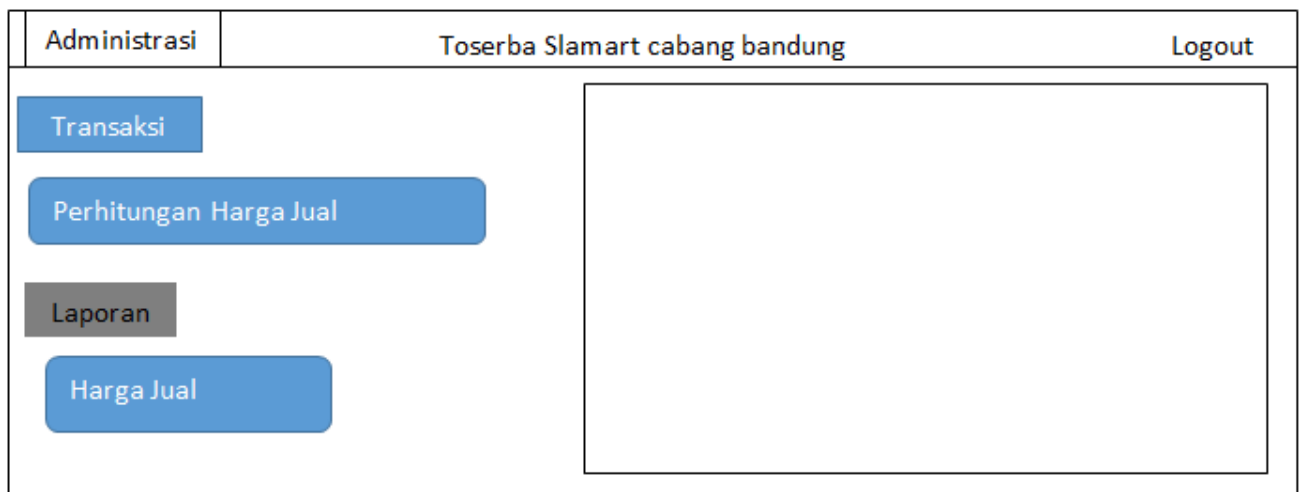

Gambar 14. User Interface administrasi

g. User Interface tabel laporan persediaan

Tanggal	Transaksi	Pembelian			Penjualan			Saldo		
		Unit	Harga Satuan (Rp)	Total (Rp)	Unit	Harga Satuan (Rp)	Total (Rp)	Unit	Harga Satuan (Rp)	Total (Rp)

Gambar 15. User Interface tabel laporan persediaan

h. Tabel Jurnal umum

Tabel 2. Jurnal umum

Tanggal	No. Bukti	Keterangan	P/R	Debit	Kredit
20xx/x	x	Xxxxxx	Persediaan Barang	113	xx -
			Kas	111	- xx
	x	Xxxxxx	Kas	111	xx -
			Penjualan	411	- xx
			Harga Pokok Penjualan	511	xx -
			Persediaan Barang	113	- xx

i. Tabel Buku besar

Nama Akun:

No. Akun:

Tanggal	Keterangan	Ref	Debit	Kredit	Saldo	
					Debit	Kredit
20xx/xx	x xxx	xx	-	xx		Xx
	x xx	xx	Xx	-	xx	

Gambar 16. Buku Besar

Penutup

1. Simpulan

- A. Peneliti mencoba memberikan solusi untuk mengatasi masalah dengan merancang sistem informasi akuntansi berbasis web. Dikarenakan toserba selamat belum terdapat diagram konteks kita buat diagram konteks sesuai dengan rancangan sistem informasi akuntansi. Sistem informasi akuntansi ini menggunakan bahasa pemrograman PHP dan MySQL sebagai penyimpanan datanya. Dengan adanya aplikasi ini diharapkan dapat membantu penggunaan dalam mengelola transaksi pemesanan barang ke supplier, penjualan barang ke konsumen, bagian gudang dipermudah dalam melihat stok persediaan, penetapan harga jual dan laporan akhir yaitu laporan keuangan.
- B. Dengan sistem informasi akuntansi persediaan barang dagang ini dapat mengatasi kesalahan yang terjadi dan mendapatkan hasil laporan yang terbaik.

2. Saran

- A. Peneliti menyarankan Toserba Selamat dapat mengembangkan dan menerapkan aplikasi ini, karena dengan aplikasi ini bagian gudang dan administrasi dengan mudah mencatat setiap kegiatan di Toserba Selamat. Bagian administrasi dapat membuat laporan keuangan dengan standar akuntansi.
- B. Aplikasi ini akan berjalan lebih baik jika koneksi internet tetap terjaga. Karena aplikasi ini akan beroperasi saat online.
 - C. Aplikasi ini dapat dikembangkan lagi seperti pemesanan barang dengan sistem kredit.

Daftar Pustaka

- [1] Riyanto, *Membuat Sendiri Sistem Informasi Penjualan dengan PHP dan MySQL (Studi Kasus Aplikasi Mini Market Integrasi Barcode Reader)*. Yogyakarta: Gava Media, 2010.
- [2] A. Susanto, *Sistem Informasi Akuntansi*. Bandung: Lingga Jaya, 2013.
- [3] Supriyati, H. D. Yulianto, and A. P. Purfini, "Analisis Dan Pengembangan Sistem Pengelolaan Fixed Asset Universitas Komputer Indonesia Dengan Konsep Balance Scorecard," 2013.
- [4] D. M. Rizky and Supriyati, "Model Perancangan Sistem Informasi Akuntansi Budidaya Perikanan Berbasis SAK EMKM dan Android," vol. 3, no. 2, pp. 301–315, 2018.
- [5] Krismiaji, *Sistem Informasi Akuntansi*. Yogyakarta: Unit Penerbit dan Percetakan-STIM YKPN, 2015.
- [6] Supriyati, *Mudah Belajar Akuntansi Keuangan Dasar Bagi Pemula dan Pengusaha Muda dengan Standar IFRS*. Bandung: Labkat Press KA FTIK UNIKOM, 2017.
- [7] T. M. Putra, "Analisis penerapan akuntansi aset tetap pada CV. Kombos Manado.," J. EMBAJ. Ris. Ekon. Manajemen, Bisnis dan Akunt, vol. 1, no. 3, pp. 190–198, 2013.
- [8] L. Puspitawati, D. Anggadini, and S. Dewi, *Sistem Informasi Akuntansi*. Yogyakarta: Graba Ilmu, 2011.
- [9] B. Raharjo, *Belajar Otodidak Membuat Database Menggunakan MySQL*. Bandung: Informatika, 2011.
- [10] T. Suryana, *Aplikasi Internet Menggunakan HTML, CSS & Javascript*. Bandung: PT Elex Media Komputindo, 2014.
- [11] L. Rusdiana, "Dynamic Systems Development Method dalam Membangun Aplikasi Data Kependudukan Pada Kelurahan Rantau Pulut," JOURNALTRANSFORMATIKA, vol. 16, no. 1, pp. 1693–3656, 2018.